



(주)금성인슈텍
GEUMSUNG INSULATION TECHNOLOGY CO.,LTD.



주식회사금성인슈텍

COPORATE
IDENTITY
GUIDELINE

BASIC & APPLICATION

CONCEPTION

심볼 형태는 금성의 영문 이니셜인 [S]와 [G]로 디자인 되어 있으며, 소비자(Consumer)를 위한 최선의 공급(Supply)을 약속하는 금성의 기업정신을 내포하는 [S]와 [C]를 포함함.

심볼은 최대한 단순화 하여 가독성이 있도록 디자인 하였으며, 색상은 Teal Color로 초록과 파랑의 중간색으로 깊은 삼림(森林), 이론적 생각을 추진하는 의미를 담고있음.

TRADE SYMBOL



ARTWORK POINT

심볼형태는 정원(圓)으로 4개의 정원을 Drawing 하여 [S], [G], [C]의 단어를 연상할 수 있도록 디자인함.

심볼을 사용시에는 Hand Drawing을 피하고, 데이터를 활용하여 사용 하도록 한다.

TRADE SYMBOL ARTWORK

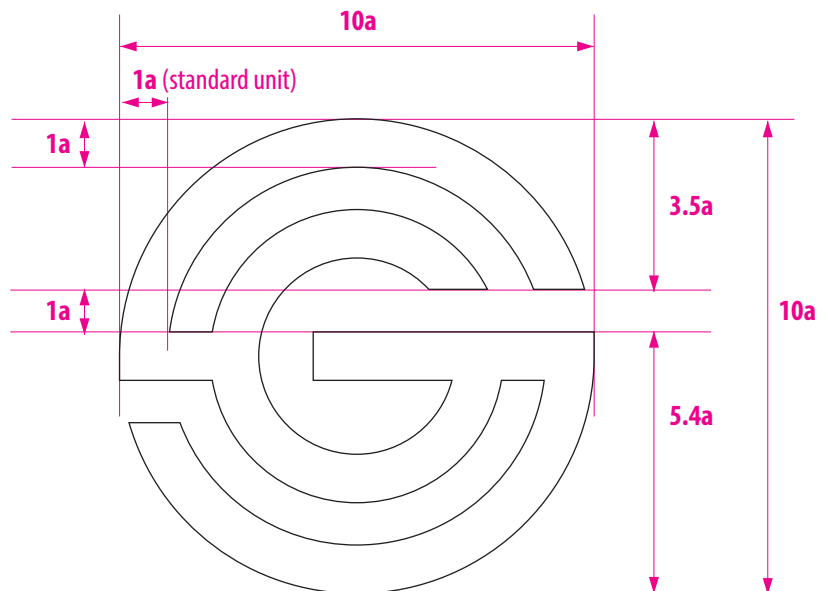

CONCEPTION

한글 Logo는 모던하면서 세련미가 잘 표현된 부산광역시에서 개발된 서체를 기본으로 디자인 되었으며, 계열사 모두를 통일하여 작도됨.

금성의 영문은 Landasans Font로 기본형에서 자간과 자폭을 조정하였음.

LOGO TYPE

금성인슈텍

GEUNSUNG INSULATION TECHNOLOGY

SYMBOL & LOGO

심볼마크와 로고폰트의 조합은 시각적으로 안정감 있는 조합을 통해 기업의 이미지를 내포하고 있기 때문에 디자인된 조합형을 늘리거나 줄여 형태가 변형되어서는 안된다.



(주)금성인슈텍
GEUNSUNG INSULATION TECHNOLOGY CO.,LTD.

SYMBOL & LOGO COMBINATION(HEIGHT)

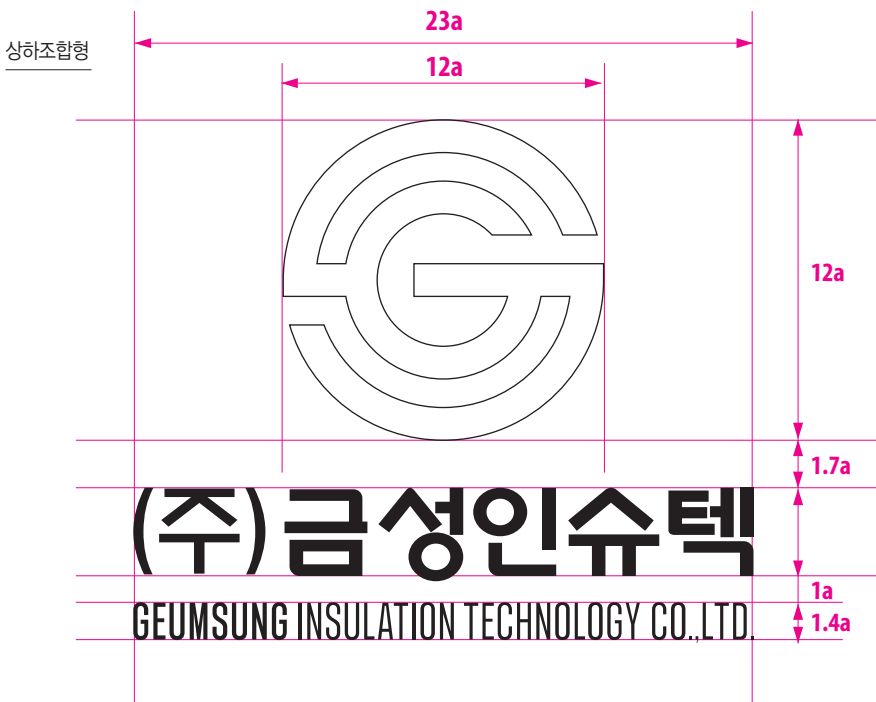

SYMBOL & LOGO

심볼과 한글, 영문이 조합된 Variation Logo는 국내에서 사용되는 각종 사인물과 홍보물에 적용하도록 하며, 임의적으로 가로폭과 세로 폭을 줄여서는 안된다.



SYMBOL & LOGO COMBINATION(WIDTH)

가로조합형

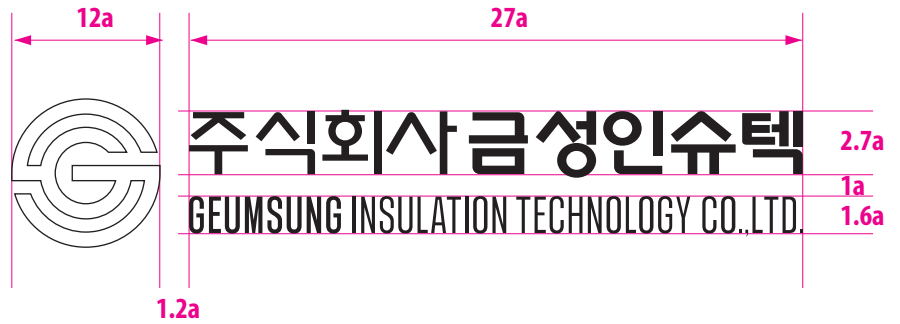

SYMBOL & LOGO

Variation Logo는 각종 사인물과 홍보물에 적용하도록 하며, 임의적으로 가로폭과 세로 폭을 줄여서는 안된다.

제작물의 성격에 따라 적용 가능한 형태를 사용하도록 하며, 기타적 요인이 발생할 시 제작사에 협조를 요청 하도록 한다.

VARIATIONS LOGO



SYMBOL & LOGO

심볼과 한글, 영문이 조합된 Variation Logo는 국내에서 사용되는 각종 사인물과 홍보물에 적용하도록 하며, 임의적으로 가로폭과 세로 폭을 줄여서는 안된다.

SUBSIDIARY COMPANY(계열사 심볼 로고조합)

가로조합형



SYMBOL & LOGO

Variation Logo는 각종 사인물과 홍보물에 적용하도록 하며, 임의적으로 가로폭과 세로 폭을 줄여서는 안된다.

제작물의 성격에 따라 적용 가능한 형태를 사용하도록 하며, 기타적 요인이 발생할 시 제작사에 협조를 요청 하도록 한다.

SYMBOL & LOGO COMBINATION(상하조합형)



금성화학(주)
GEUNSUNG CHEMICAL CO.,LTD.



금성화학(주)



GEUNSUNG CHEMICAL

SYMBOL & LOGO

심볼과 한글, 영문이 조합된 Variation Logo는 국내에서 사용되는 각종 사인물과 홍보물에 적용하도록 하며, 임의적으로 가로폭과 세로 폭을 줄여서는 안된다.

SUBSIDIARY COMPANY(계열사 심볼 로고 조합)

가로조합형



SYMBOL & LOGO

Variation Logo는 각종 사인물과 홍보물에 적용하도록 하며, 임의적으로 가로폭과 세로 폭을 줄여서는 안된다.

제작물의 성격에 따라 적용 가능한 형태를 사용하도록 하며, 기타적 요인이 발생할 시 제작사에 협조를 요청 하도록 한다.

SYMBOL & LOGO COMBINATION(상하조합형)



금성기업(주)
GEUNSUNG ENTERPRISE CO.,LTD.



금성기업(주)



GEUNSUNG ENTERPRISE

SYMBOL & LOGO

심볼과 한글, 영문이 조합된 Variation Logo는 국내에서 사용되는 각종 사인물과 홍보물에 적용하도록 하며, 임의적으로 가로폭과 세로 폭을 줄여서는 안된다.

SUBSIDIARY COMPANY(계열사심볼 로고조합)

가로조합형



SYMBOL & LOGO

Variation Logo는 각종 사인물과 홍보물에 적용하도록 하며, 임의적으로 가로폭과 세로 폭을 줄여서는 안된다.

제작물의 성격에 따라 적용 가능한 형태를 사용하도록 하며, 기타적 요인이 발생할 시 제작사에 협조를 요청 하도록 한다.

SYMBOL & LOGO COMBINATION(상하조합형)

가로조합형



(주)금성케미칼
GEUMSUNG CHEMICAL CO.,LTD.



(주)금성케미칼



GEUMSUNG CHEMICAL

COLORS

TRADE COLOR

금성의 Trade color TEAL GREEN은 옥색, 옥빛으로 초목이 우거진 숲과 차분한 색상으로 편안함을 주는 색상임.

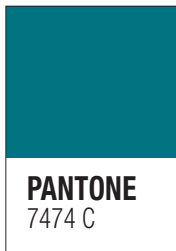

PANTONE SOLID CHIPS / coated



TEAL GREEN
CMYK Process Color
C100%+M40%+Y40%+BK0%

COLORS

SINGLE COLORS

Trade symbol 칼라와 더불어 사용 할 수 있는 Trade Single Color로 유사 색상을 사용하여서는 안된다.

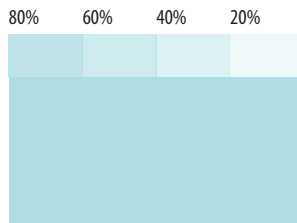

POWDER BLUE
Process Color : C30+Y10

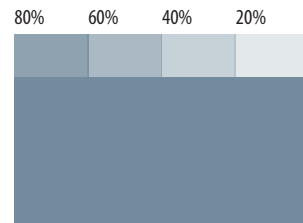

LIGHT SLATE GRAY
Process Color : C60 + M40 + Y30

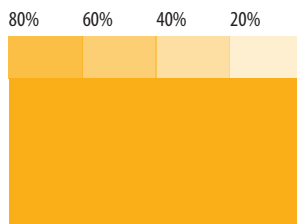

AMBER ORANGE
PANTONE Solid coated : 2925C
Process Color : C100%

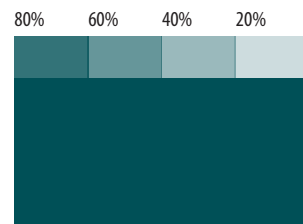

DARK HUNTER GREEN
PANTONE Solid coated : 7476C
Process Color : C50% + M100% + Y70%

COLORS

금성의 TEAL GREEN 칼라와 더불어 사용할 수 있는 단순 색상으로 제작물의 흑백표현, 금색과 은색의 단순표현과 Negative 표현에 사용할 수 있는 색상임.



SINGLE COLORS



BLACK
C0%+M0%+Y0%+BK100%



GOLD PANTONE Solid Coated 871C
C55%+M54%+Y76%+BK4%



SILVER PANTONE Solid Coated 877C
C50%+M40%+Y40%+BK0%



Reversed Out (WHITE)
C0%+M0%+Y0%+BK0%

COLORS

심볼을 가로로 늘리거나 폭을 줄여서는 안되며 색상또한 지정색 외에는 임의적으로 사용하여서는 안된다.

BANNED COLORS

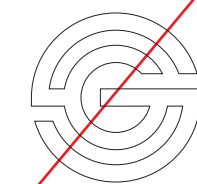

TYPEFACE

KOREAN TYPEFACE

금성그룹의 각종 홍보 제작물에 사용되는 국문 Font로서 자간과 자폭은 지정된 규정을 준수한다.

고딕체 : 윤고딕110 / 윤고딕130 / 윤고딕150 자간-50, 자폭 86%

금성그룹의 기업정신은 창조적인 사고를 통해 기업의 가치를 높이고 신뢰
금성그룹의 기업정신은 창조적인 사고를 통해 기업의 가치를 높이고 신뢰
금성그룹의 기업정신은 창조적인 사고를 통해 기업의 가치를 높이고 신뢰

명조체 : 윤명조110 / 윤명조 130 / 윤명조 350 자간-75, 자폭 100%

금성그룹의 기업정신은 창조적인 사고를 통해 기업의 가치를
 금성그룹의 기업정신은 창조적인 사고를 통해 기업의 가치를
금성그룹의 기업정신은 창조적인 사고를 통해 기업의 가치를

TYPEFACE

ENGLISH TYPEFACE

금성그룹의 각종 홍보 제작물에 사용되는 국문 Font로서 자간과 자폭은 지정된 규정을 준수한다.

Sans Serif : Myriad Pro Light / Myriad Pro Regular / **Myriad Pro Semibold** Tracing -10, Width 86%

The Geumsung raises the value of the company through creative think
 The Geumsung raises the value of the company through creative thi
The Geumsung raises the value of the company through creative

Serif : Times New Roman / **Times New Roman** Tracing -10, Width 86%

The Geumsung raises the value of the company through creative th
The Geumsung raises the value of the company through creativ



COPORATE IDENTITY GUIDELINE
APPLICATION

PRINT ORDER

Size : 90mm X 50mm

인쇄 : CMYK 4도 양면

용지 : Eggshell (352g)/CLASSIC CREST

영문 : Myriad Pro

한글이름 : 윤고딕 130

한글주소 : 윤고딕 110

BUSINESS CARD(사무직용)

전면

 금성화학(주) GEUNSUNG CHEMICAL CO.,LTD.	<p>홍길동 홍보팀 / 과장 Publicity Team / Manager</p> <p>충북 음성군 금왕읍 대금로1278번길 70-8 70-8, Daegeum-ro 1278beon-gil, Geumwang-eup, Eumseong-gun, Chungcheongbuk-do, Republic of Korea Tel.043)882-8081 Fax.043)882-8084 Mobile. 010-1234-5678 Email. geumsung@naver.com</p>
---	--

후면

	www.kseps.co.kr
<p>(주)금성인슈텍 아산공장 충청남도 아산시 인주면 인주산단로 75-80 / Tel.041)547-8806 / Fax.041)547-8808</p> <hr/> <p>(주)금성케미칼 고창공장 전라북도 고창군 아산면 아산농공단지길 28 / Tel.063)564-9600 / Fax.063)564-8943</p> <hr/> <p>금성기업(주) 파주공장 경기도 파주시 법원읍 못말길 371-34 / Tel.031)959-8611 / Fax.031)959-8614</p>	

PRINT ORDER

BUSINESS CARD(영업용)

Size : 90mm X 50mm 4page
 인쇄 : CMYK 4도 양면
 용지 : Eggshell (352g)/CLASSIC CREST

영문 : Myriad Pro
 한글이름 : 윤고딕 130
 한글주소 : 윤고딕 110

전면(1p)

대한민국 NO.1 단열재 전문기업

비드법 1종/2종	EPS 토목블럭	경질우레탄보드
준불연단열재	압출보드	차음재

GEUMSUNG (주)금성화학
 GEUMSUNG CHEMICAL CO.,LTD.

중간면(2p_3p)

GEUMSUNG www.kseps.co.kr

(주)금성인슈텍 아산공장
 충청남도 아산시 인주면 인주산단로 75-80 / Tel.041)547-8806 / Fax.041)547-8808

(주)금성케미칼 고창공장
 전라북도 고창군 아산면 아산농공단지길 28 / Tel.063)564-9600 / Fax.063)564-8943

금성기업(주) 파주공장
 경기도 파주시 법원읍 못말길 371-34 / Tel.031)959-8611 / Fax.031)959-8614

GEUMSUNG
금성화학(주)
 GEUMSUNG CHEMICAL CO.,LTD.

홍길동 영업부 / 과장
 Sales Dept. / Manager

충북 음성군 금왕읍 대금로1278번길 70-8
 70-8, Daegeum-ro 1278beon-gil, Geumwang-eup,
 Eumseong-gun, Chungcheongbuk-do, Republic of Korea
 Tel.043)882-8081 Fax.043)882-8084
 Mobile. 010-1234-5678
 Email. geumsung@naver.com

후면(후4p)

대한민국 NO.1 단열재 브랜드 / 베스트이보드 • EPS보드

GEUMSUNG
 BESTY BOARD

GEUMSUNG
 EPS BOARD

PRINT ORDER

BUSINESS ENVELOPE

Size : 220mm X 105mm

인쇄 : CMYK 4도

용지 : VENT NOUVEAU(147g)

200%

영문주소 : Myriad Pro

한글주소 : 윤고딕 110



PRINT ORDER

CATALOG ENVELOPE

211%

Size : 245mm X 330zmm
인쇄 : CMYK 4도
용지 : VENT NOUVEAU(147g)

영문주소 : Myriad Pro
한글주소 : 윤고딕 110

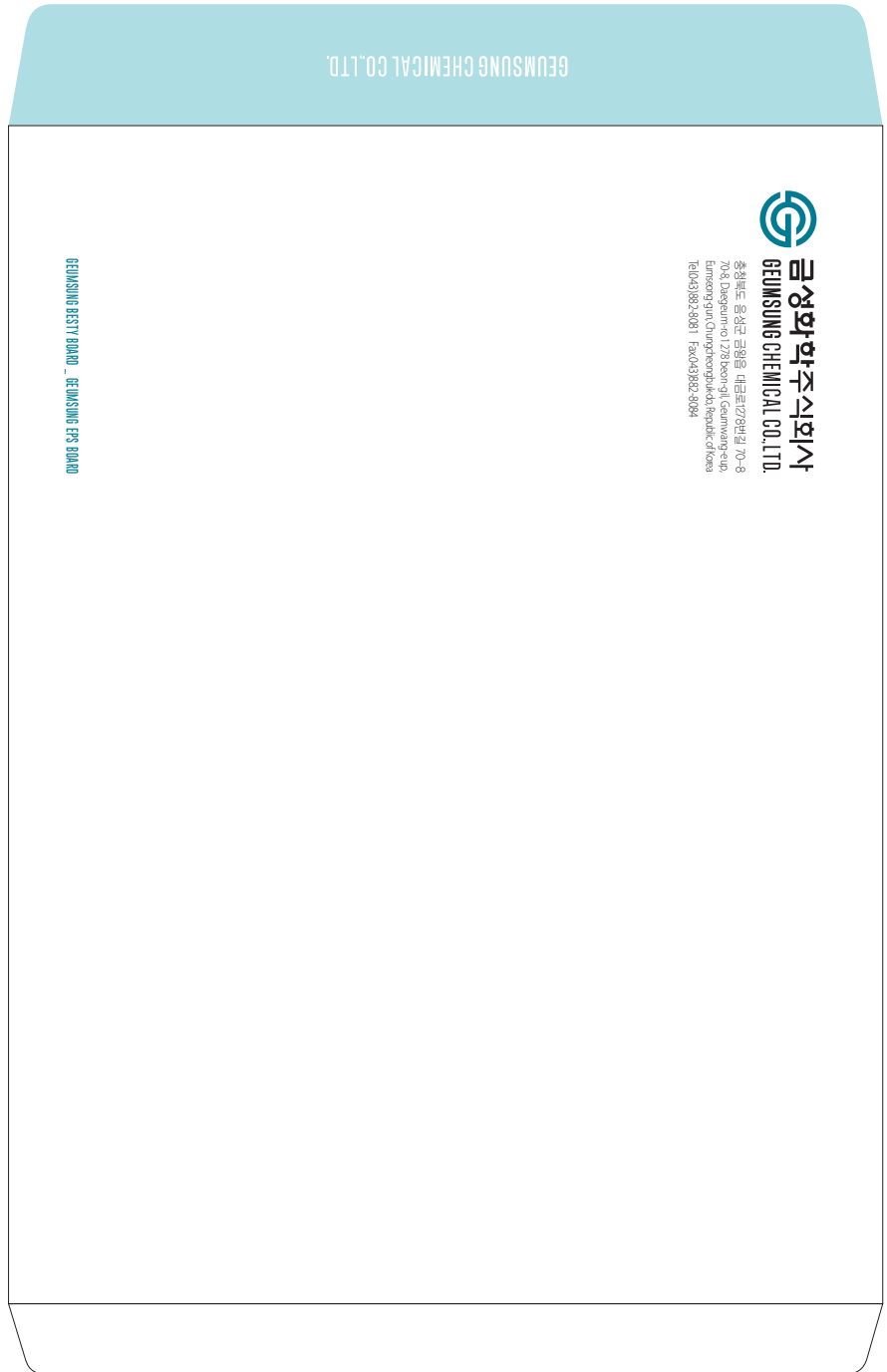

MAKING ORDER

COMPANY NAME PLATE

Size : 500mm X 500mm

재질 : STAINLESS STEEL(Hairline)

옵션 : 음각 부식



MAKING ORDER

COMPANY BADGE

Size : 17mm X 17mm

재질 : SILVER PLATING or GOLD

옵션 : SILVER PLATING(EPOXY)

Color Badge

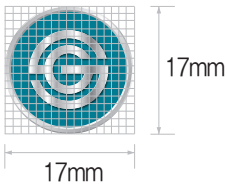

Gold badge

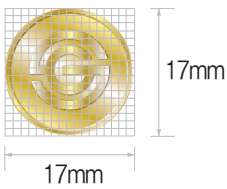

MAKING ORDER

BUSSINESS CAR WRAPPING

재질 : 하단은 차량 페인트 도색

영문, 한글로고 : 실사 프린팅 시트지

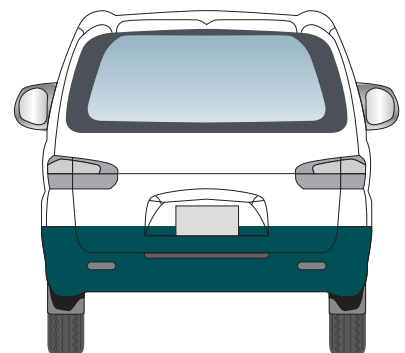
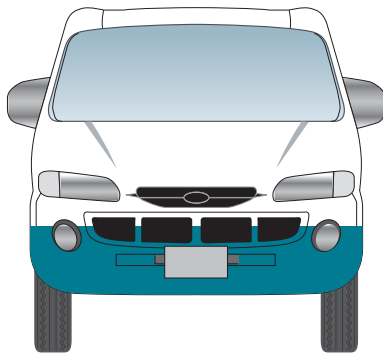



BRAND IDENTITY GUIDELINE
BASIC SYSTEM

BRAND LOGO

BRAND IDENTITY

국내에서 사용되는 각종 사인물과 홍보물에 적용하도록 하며, 임의적으로 가로폭과 세로 폭을 줄여서는 안된다.

베스티보드

GEUMSUNG
BESTY BOARD



EPS보드

GEUMSUNG
EPS BOARD

